

必要設置寸法 1,790以上

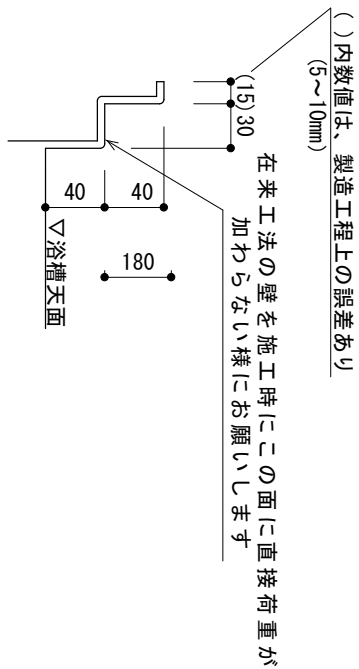
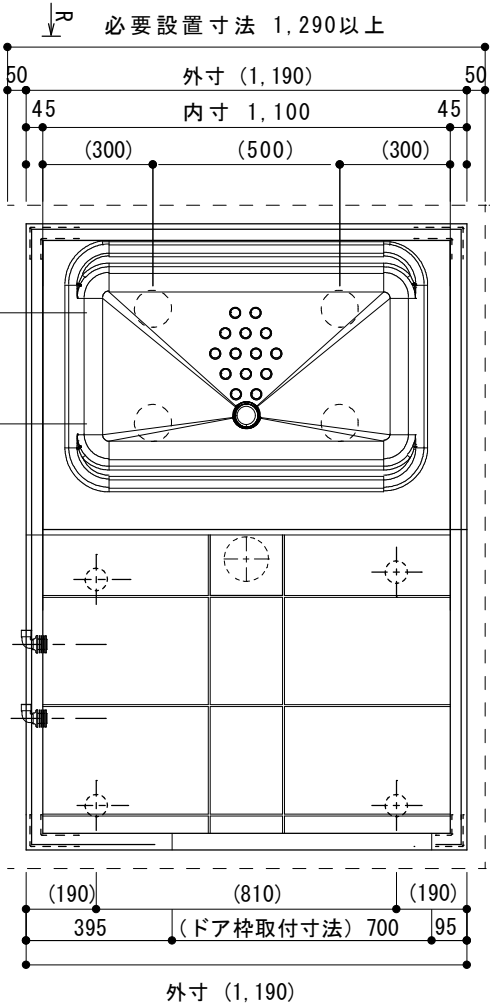
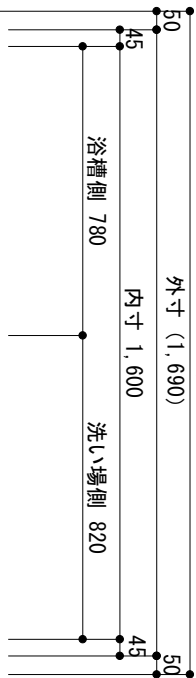

在来工法の壁を施工時にこの面に直接荷重が加わらない様をお願いします

()内数値は、製造工程上の誤差あり (5~10mm)

壁載り (防水リム) 部詳細 S=1/5

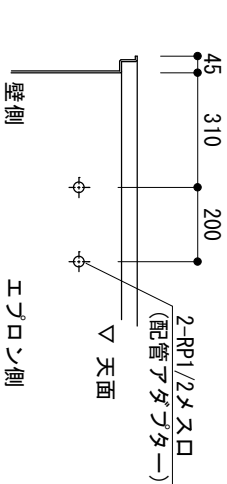
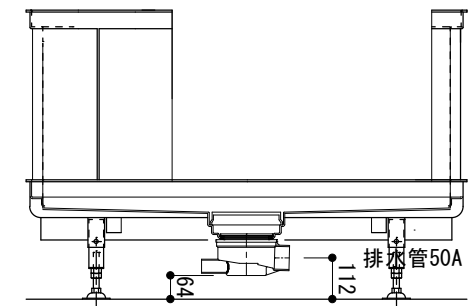

水栓 取付部詳細

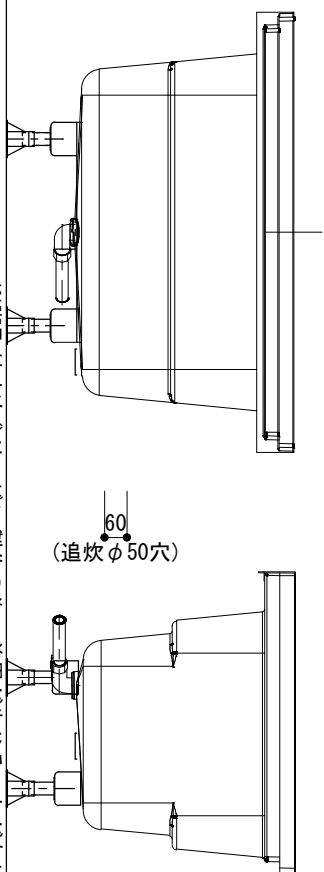
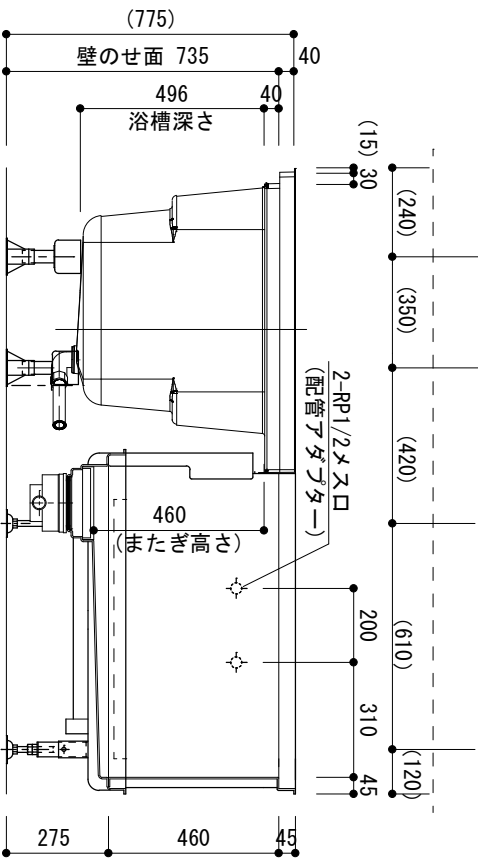
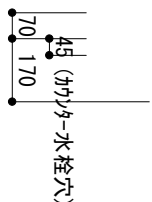

※ 本製品は、腰壁から下のみとなります。壁、天井、シャワー水栓、鏡、照明などは現場手配、現場施工です。

R 視

※脚取付寸法0はパブリック製作の為、差異が生じることがあります
※形状及び寸法は、予告無く変更する場合がございます。

目付 R04.02.09	件名 ハーユニットバス 1116L-CR	お客様承認印	弊社承認印 日比野	名称 寸法図	縮尺 1/20	日比野化学工業 (株) 〒503-0115 岐阜県安八郡安八町南今ヶ淵字中筋488-1
-----------------	-------------------------	--------	--------------	-----------	------------	--